

この度は当社製品をご購入頂きまして誠にありがとうございます。  
本書を熟読頂き、製品の特性をご理解頂いた上でご利用下さい。

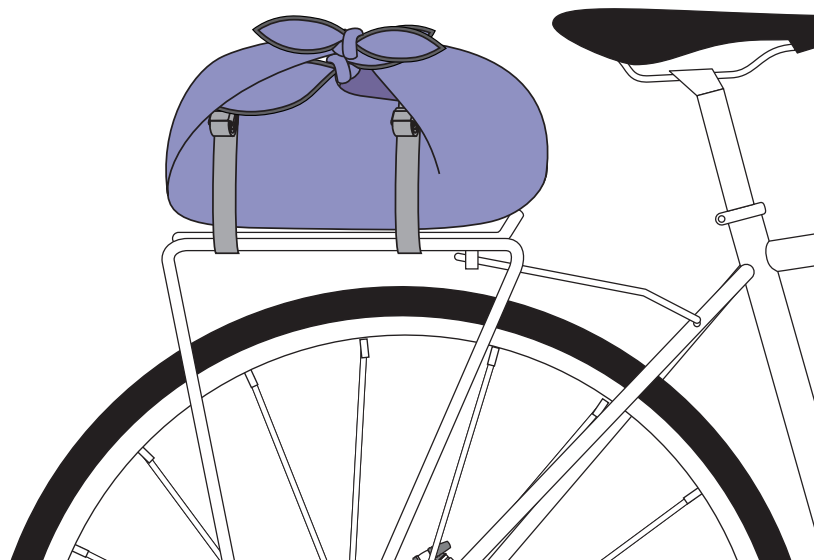

## 付属品

収納袋 x 1

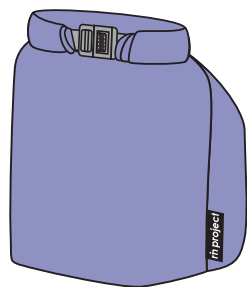

## 安全上のご注意

製品の破損や車体の落下などによる人や財産への損害を防止するため  
必ずお守りください。

- ❗ **FUROSHIKI はしっかりと結ぶ**  
※走行中に結び目がほどけると内容物が落下したり、FUROSHIKI 本体が車輪に巻き込まれると事故の恐れがあります。振動で結び目が緩む可能性がございますので、定期的に結び目を確認してください。
- ❗ **ストラップは確実に締め、緩みがない状態で使用する**  
※振動でストラップが緩む可能性があります。収納物が多い場合はバッグが外れ、車体と接触する原因となりますので、定期的に緩みなく締まっているか確認してください。ストラップが車輪に巻き込まれると事故の恐れがありますので、長い場合は必ずまとめてご利用ください。
- ❗ **本製品は防水ではありません**  
※濡れて困るものは防水バッグ等を併用してください。
- ⊘ **破損や亀裂の入った製品は使用しない**  
※製品は定期的に点検してください。
- ⊘ **振り回したり勢いをつけて持ち上げない**

## お取り扱い上のご注意

製品の破損を防ぎ、未永くご利用いただくために必ずお守りください。

- 本製品は軽量化のため一部に薄い素材を利用しております。固いものや鋭利なものを収納したり、不用意にぶつかけたり、強く引っ張ったりすると破れる可能性がございます。
- 製品を結んだり畳んだまま放置するとシワの原因となります。
- 製品に無理な力がかかりますと破損の原因となります。
- 熱に弱い素材ですので、熱源のそばに近づけないでください。
- 汚れは濡らせた布で軽く拭きとってください。丸洗いや薬品での拭き取りはお避けください。雨や泥染みなど繊維の奥に入り込んだ汚れが落ちないこともございます。

# ※ 結び方・結び目の解き方

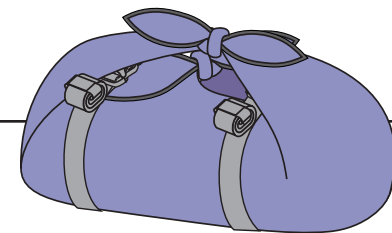

## ■ 結ぶ

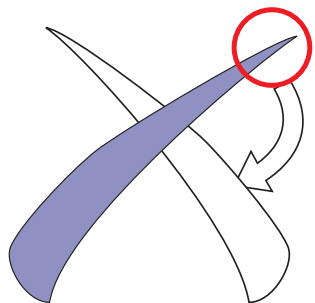

左側を手前、右側を奥に重ねて一回結びます。

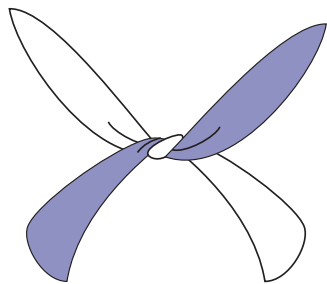

右側を手前、左側を奥に重ねてもう一回結びます。

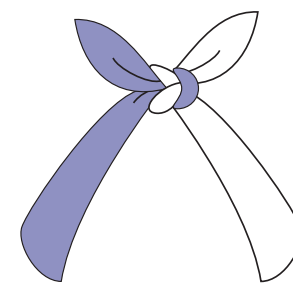
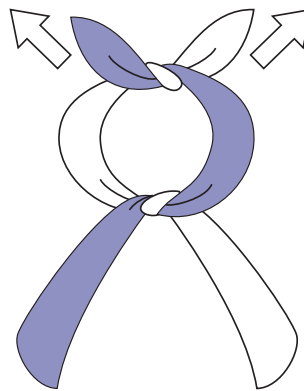

結び目が一直線に並びます。

## ■ 解く

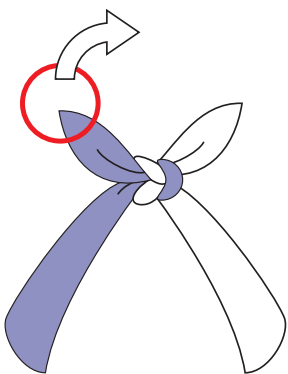

図の位置を結び目の反対側に起こします。

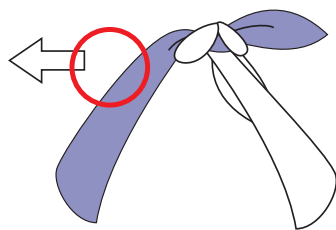

結び目を押さえて引き抜きます

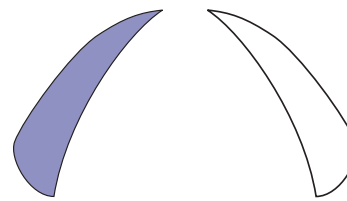

結び目が解けます

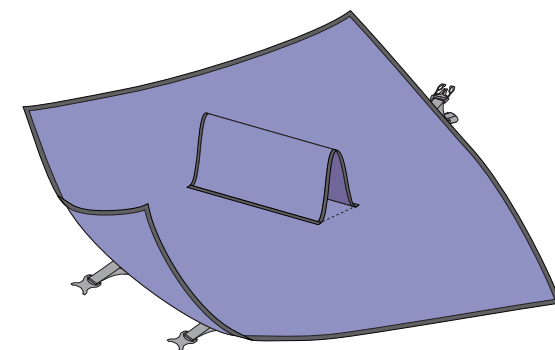

# 1 荷物を入れる

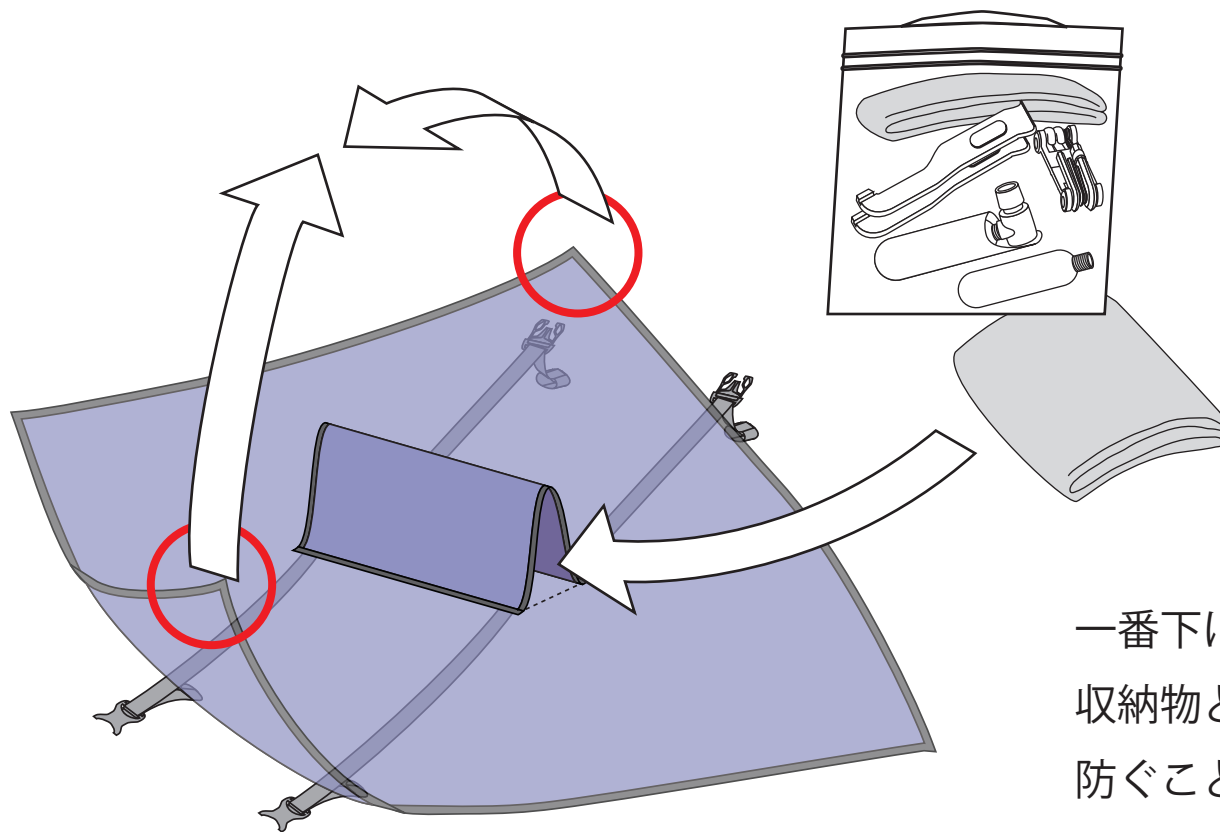

キャリアに取り付けた状態で  
結び目を解くと小さなものが  
落下しやすいため筒状の  
ポケットに収納してください。

一番下に雨具やタオルなどを入れると、  
収納物とキャリアの摩擦による破れを  
防ぐことができます。

荷物を入れて、図の位置を結びます。

## 2 キャリアに取り付ける

---

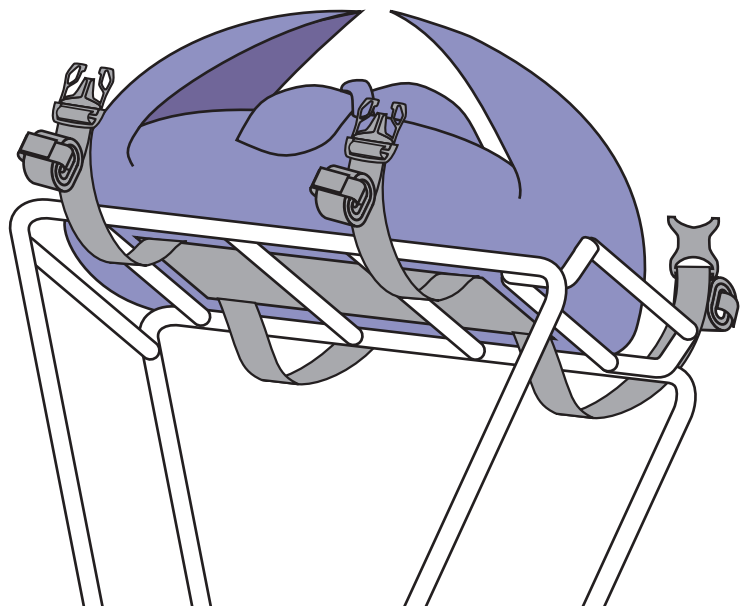

FUROSHIKI をキャリアの天板に乗せ  
キャリアにストラップを通します。

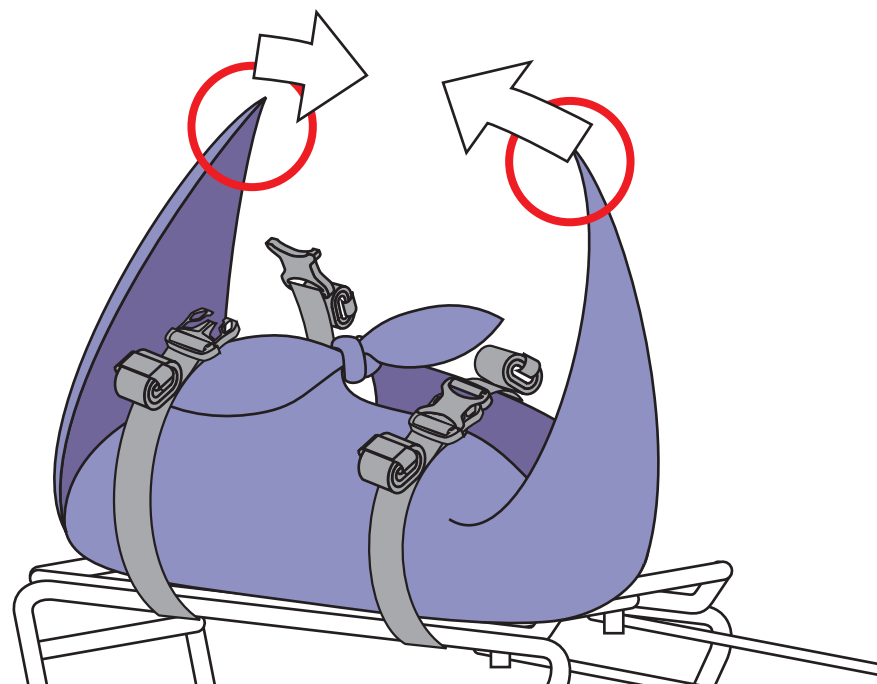

ストラップでFUROSHIKIを固定し、  
図の位置を結びます。

### 3 装着完了

---

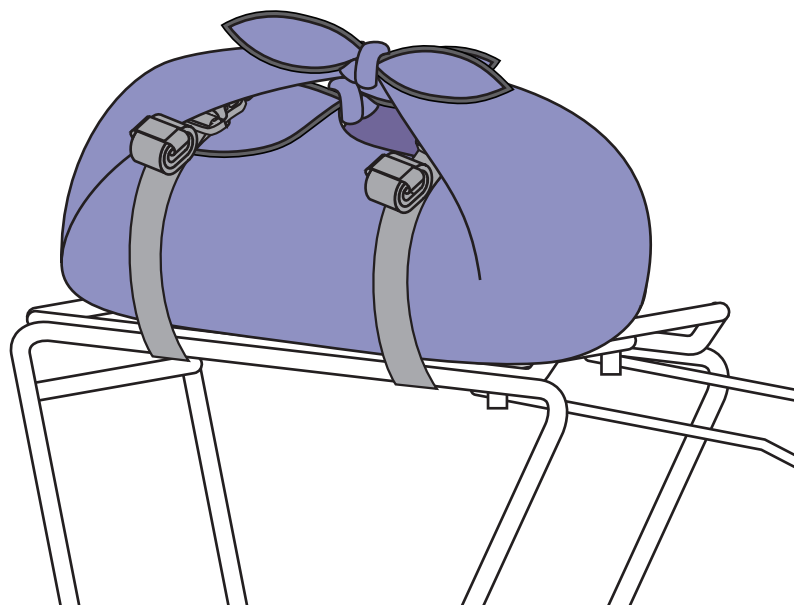

余ったストラップは  
短くまとめてください。

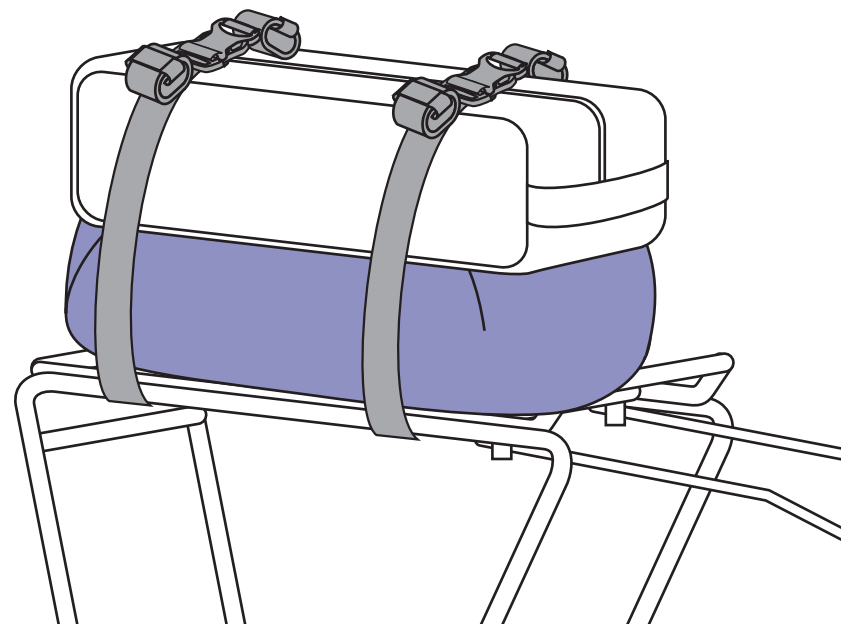

ストラップで FUROSHIKI の上に  
何かを固定することも可能です。